

alca

Duschrinnen



alca

www.alcadrain.de

Inhalt

12-25

Duschrinnen aus Edelstahl Alca

Alca Duschrinnen bieten eine revolutionäre Lösung bei der Reinigung sowie bei der Ablaufleistung.

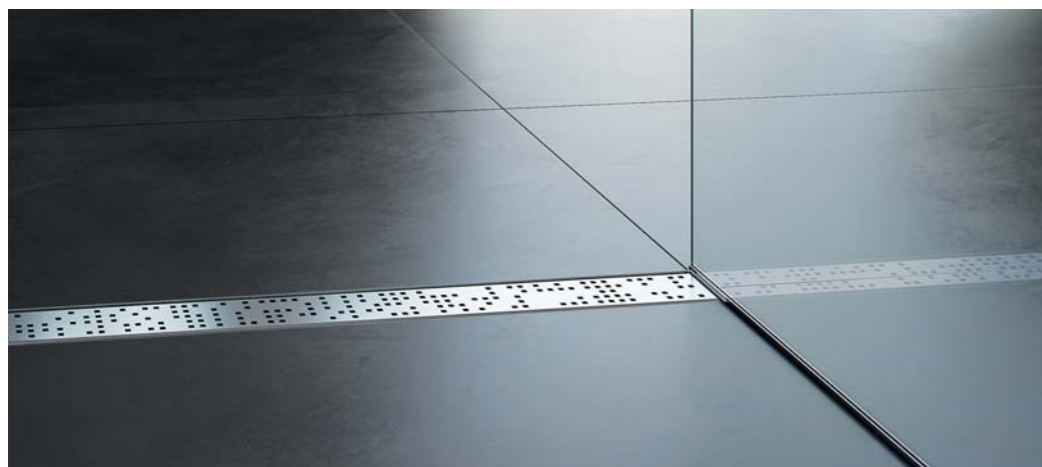

8-11

Roste für Duschrinnen

Gefertigt aus hochwertigen Materialien – modernes und vielfältiges Design.



22-25

Duschrinne mit doppelseitigem Rost

Duschrinne, doppelseitiger Rost und Siphon, alles in einem Paket. Die traditionellen Duschrinnen aus Edelstahl kennen Sie bereits als „Fit and Go“, jetzt sind auch Kunststoffrinnen mit doppelseitigem Gitter (APZ19, APZ19BLACK, APZ20) erhältlich.

26-35

Duschrinnen Alca aus Kunststoff

Sie sind leicht zu reinigen und aus Materialien hergestellt, die selbst niedrigen Temperaturen und Chemikalien widerstehen. Die beliebten Kunststoffrinnen bieten wir jetzt auch mit doppelseitigem Rost an.



Gemeinsam schaffen wir einen Ort, wo man Erholung findet und wieder die Kraft tanken kann.

Informationen schnell und einfach

Auf unserer Website ist ein Konfigurator der Duschrinnen verfügbar, welcher die Orientierung im breiten Spektrum der Duschrinnen und -abläufe Alca wesentlich erleichtert. Die Auswahl der Positionen im Konfigurator anhand Ihrer Präferenzen versetzt Sie in die Lage, schnell eine für Ihr Bad geeignete Bodenrinne zu finden.



Online-Konfigurator
www.alcadrain.de/wie-auswaehlen



Vorteile von Duschrinnen Alca	6-7
Roste Alca	8-11
Linien-Duschrinnen Alca	12-35
Duschrinnen APZ1, APZ4, APZ1BLACK, APZ6, APZ16	12-17
Duschrinne APZ15	18-19
Wandablauf APZ5	20-21
Duschrinnen APZ13, APZ23	22-25
Lineare Duschrinnen aus Kunststoff	26-35
Linien-Duschrinnen aus Kunststoff mit Edelstahlrand	34-35
Bodenabläufe aus Edelstahl	36-37
Technische Daten der Duschrinnen Alca	38-39
Übersicht von Duschrinnen Alca	40-49
Duschrinnen für perforierte Roste	40
Duschrinnen für volle Roste	41
Duschrinnen APZ13, APZ23	42-43
Entwässerungssystem APZ5 und System Antivandal	44
Übersicht über Bodenabläufe aus Edelstahl	45
Linien Kunststoff Duschrinnen	46-49
Das Unternehmen Alca Group	50-51

25 Jahre Erfahrung

Seit 25 Jahren produzieren wir ein Komplettsortiment für die Entwässerung. Das ist ein Vierteljahrhundert der Entwicklung und Verbesserung der Produktionsprozesse und der Produkte selbst. Deshalb können wir Ihnen mit bewährtem Stolz und Vertrauen hohe Qualität bieten, die bei unseren Produkten selbstverständlich mit zeitlosem, aber auch modernem Design verbunden ist. Eine erweiterte Garantie von 25 Jahren auf Bodenabläufe aus Edelstahl ist der Beweis dafür, dass wir von der Qualität unserer Produkte wirklich überzeugt sind.



APZ1 + Rost PURE

Duschrinne aus Edelstahl
mit perforiertem Rost

25 Jahre Garantie

Die Basis moderner Badezimmer ist die Duschrinne

Setzen Sie auf Sicherheit und wählen Sie eine zuverlässige Duschrinne Alca.

Hoher Wasserdurchfluss
(bis 68 l/min)

Perfekt reinigungsbeständiger Siphon

Niedrige Bauhöhe
(55 mm)

Eine große Auswahl an Rosten



alca

APZ16 Wall + Rost DESIGN

Duschrinne aus Edelstahl mit Kragen an der Wand befestigt, mit Rost

APZ901M/1000

Edelstahl-Leiste für Boden mit Gefälle. Erhältlich in Varianten: linke, rechte, beidseitige. **Bestellen Sie zusammen mit der Duschrinne.**

25 Jahre Garantie

ROSTE FÜR DUSCHRINNEN

Schönheit hat viele Gesichter



APZ6 Professional + Rost POSH

Duschrinne aus Edelstahl mit vollem Rost

25 Jahre Garantie

Roste für Duschrinnen Alca

	LINE Edelstahl-Matt	PURE Edelstahl-Matt	PURE BLACK Schwarz-Matt	BUBLE Edelstahl-Matt	HOPE Edelstahl-Matt	DREAM Edelstahl-Matt	CUBE Edelstahl-Matt	CODE Edelstahl-Matt	ZIP Edelstahl-Matt	APZ9 Edelstahl-Matt	APZ10 Edelstahl-Matt	APZ10BLACK Schwarz-Matt	APZ10BLACK-BRASS Messing
PERFORIERTE ROSTE													
EDELSTAHL	APZ1 APZ101 APZ1001 APZ1101 APZ4 APZ104 APZ1004 APZ1104 APZ2001	APZ1 APZ101 APZ1001 APZ1101 APZ4 APZ104 APZ1004 APZ1104 APZ2001	APZ1BLACK	APZ1 APZ101 APZ1001 APZ1101 APZ4 APZ104 APZ1004 APZ1104 APZ2001 APZ11 APZ111	APZ1 APZ101 APZ1001 APZ1101 APZ4 APZ104 APZ1004 APZ1104 APZ2001	APZ1 APZ101 APZ1001 APZ1101 APZ4 APZ104 APZ1004 APZ1104 APZ2001	APZ1 APZ101 APZ1001 APZ1101 APZ4 APZ104 APZ1004 APZ1104 APZ2001	APZ13 APZ23	APZ13 APZ23				
KUNSTSTOFF	APZ12 APZ2012	APZ12 APZ2012		APZ12 APZ2012	APZ12 APZ2012	APZ12 APZ2012	APZ12 APZ2012			APZ9	APZ10 APZ30	APZ10BLACK	APZ10BLACK-BRASS

	GAP Edelstahl-Matt	STREAM Edelstahl-Matt	GL1200 Glas-Weiß	GL1204 Glas-Schwarz	DESIGN Edelstahl-Matt	POSH Edelstahl-Matt	DESIGN-ANTIC Bronze-antic	FLOOR TILE für Fliesenverlegung	APZ15 für Fliesenverlegung	OPTION DOUBLE APZ19/APZ20 Edelstahl-Matt/für Fliesenverlegung	APZ19BLACK Schwarz-Matt/für Fliesenverlegung	APZ5-SHADE Edelstahl-Matt	APZ5-TWIN für Fliesenverlegung	LIFE Edelstahl-Matt	TIME Edelstahl-Matt
PRISMATISCHE ROSTE															
VOLLE ROSTE															
ROSTE FÜR FLIESENVERLEGUNG															
BEIDSEITIGER ROST															
ABDECKUNGEN APZ5															
ROSTE ARZ1															
EDELSTAHL	APZ6 APZ106 APZ1006 APZ1106 APZ16 APZ116 APZ1016 APZ1116	APZ13 APZ23	APZ6 APZ106 APZ1006 APZ1106 APZ16 APZ116 APZ1016 APZ1116	APZ6 APZ106 APZ1006 APZ1106 APZ16 APZ116 APZ1016 APZ1116	DESIGN APZ6 APZ106 APZ1006 APZ1106 APZ16 APZ116 APZ1016 APZ1116	APZ6 APZ106 APZ1006 APZ1106 APZ16 APZ116 APZ1016 APZ1116	APZ6 APZ106 APZ1006 APZ1106 APZ16 APZ116 APZ1016 APZ1116	FLOOR APZ6 APZ106 APZ1006 APZ1106 APZ16 APZ116 APZ1016 APZ1116	APZ15 APZ115	DOUBLE APZ13 Fit and Go APZ23 Fit and Go Wall	new	APZ5-SHADE	APZ5-TWIN	ARZ1	
KUNSTSTOFF								TILE APZ12 APZ2012		OPTION APZ12 APZ2012	new	APZ19BLACK			

Fast unendliche Palette der Möglichkeiten

Große Auswahl an Rosten

Egal, ob Sie einen sichtbaren Rost wollen oder Anhänger des Minimalismus sind, der für eine optische Verbindung von Rost und Fliesen spricht, die Entscheidung liegt bei Ihnen. Wir bieten Ihnen eine riesige Anzahl von Rosten in verschiedensten Ausführungen und Materialien an. Brechen Sie gegen den Strom auf und lassen Sie sich inspirieren.

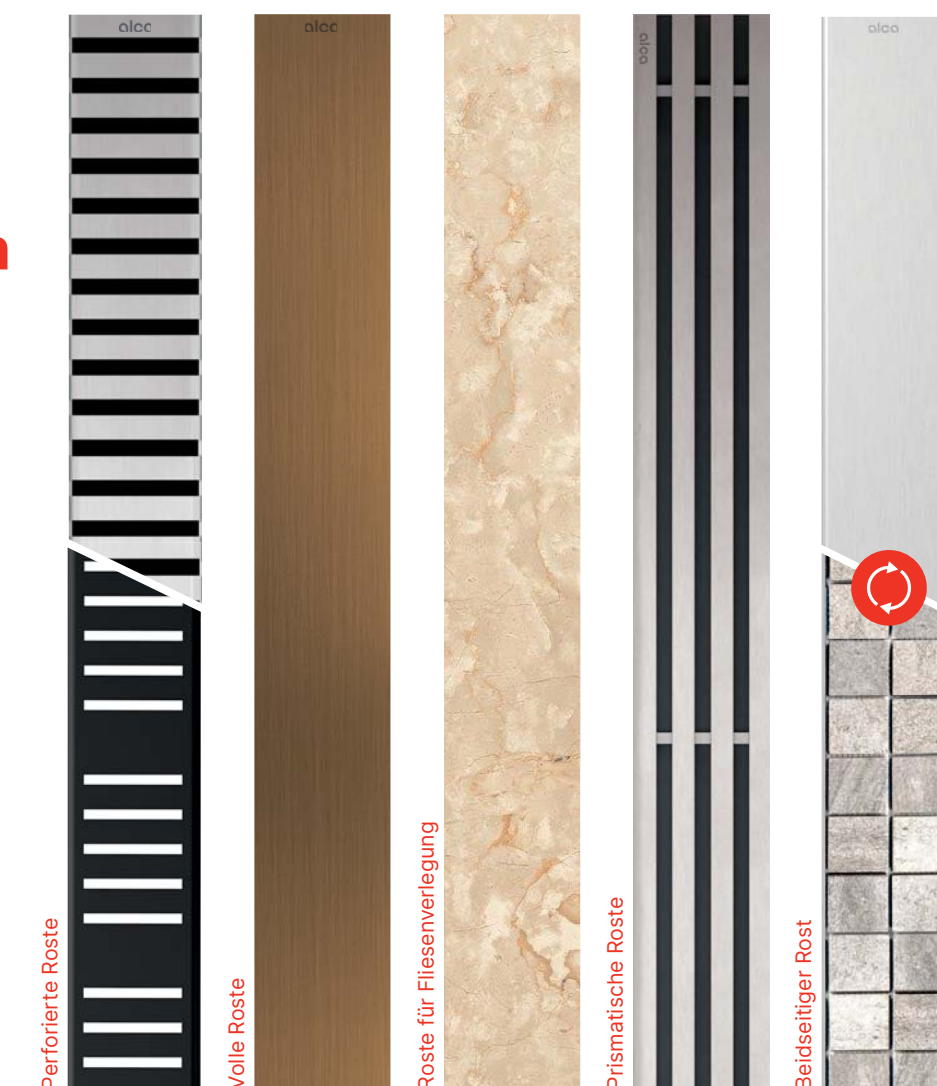

Perforierte Roste

Unsere perforierten Roste Alca gibt es in unterschiedlichsten Variationen. Sie wählen einfach den Rost mit Ihrem Lieblingsmuster aus. Sie sind in Variation hochglänzend oder matt erhältlich. Die Standardausführung ist in Edelstahl, aber wir sind in der Lage individuelle Anforderungen zu erfüllen. Sprechen Sie mit uns über ihre Wünsche.

Volle Roste

Bestehen aus einem U-Profil aus Edelstahl und einer massiven Deckplatte aus Edelstahl, gehärtetem Glas, Messing oder Kunststoff. Aufgrund der Variabilität der Oberfläche wird der Rost ALCA zur Zierde Ihres Badezimmers.

Roste für Fliesenverlegung

Der Edelstahlrost ist mit einem Riemen mit rauer Oberfläche überzogen, der zum einfachen Verkleben von Fliesen oder wasserfestem Holz geeignet ist.

Rahmenloser Rost für Fliesenverlegung

Neu stellen wir eine Variante des rahmenlosen Rostes für Fliesenverlegung APZ15 vor. Dieser Rost wird Teil des Pflasters und verschmilzt perfekt mit dem Rest des Badezimmers.

Prismatische Roste

Dieser einzigartige Rost ist aus massiven Edelstahl-Prismen zu einer Einheit verbunden. Sein Aussehen ist sehr dominant und der Rost zieht zu Recht die Aufmerksamkeit auf sich.

Beidseitiger Rost DOUBLE

Rost DOUBLE lässt sich beidseitig verwenden – als voller Rost oder Rost zur Fliesenverlegung. Sie können sich jederzeit entscheiden, ohne zusätzliche Bauarbeiten.

DUSCHRINNE AUS EDELSTAHL
FÜR PERFORIERTEN ROST

Die beliebteste Duschrinne



APZ1 + Rost LINE

Duschrinne aus Edelstahl
mit perforiertem Rost

Varianten Duschrinnen aus Edelstahl für perforierten Rost

- APZ1
- APZ101 Low
- APZ1001
- APZ1101 Low
- APZ4 Flexible
- APZ104 Flexible Low
- APZ1004 Flexible
- APZ1104 Flexible Low
- APZ2001

→ siehe Seite 40

60 Liter/min

25 Jahre Garantie

Online-Konfigurator
www.alcadrain.de/wie-auswaehlen

alca

Diese Auswahl erfüllt alle Ihre Anforderungen

Duschrinne APZ1 für den perforierten Rost

Unsere Designer haben die Alca Duschrinnen in verschiedenen Formen entworfen, um sie perfekt in das Badezimmer einzupassen und Ihnen damit noch mehr Möglichkeiten zur Individualität zu bieten. Die Edelstahlrinne Alca verwendet ein System aus zwei Abfluskkammern mit abnehmbaren Einlaufteilen. Die Mindestbauhöhe der Duschrinnen Alca beträgt von 55 mm (APZ101 Low) bis 85 mm (APZ1). Höhe 55 mm eignet sich für den Umbau von Häusern. Höhe 85 mm ist ideal für Neubauten.

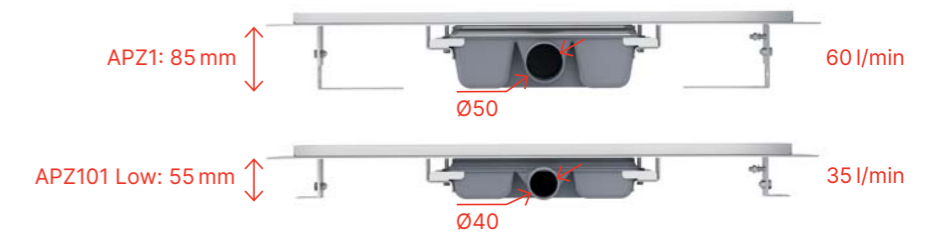
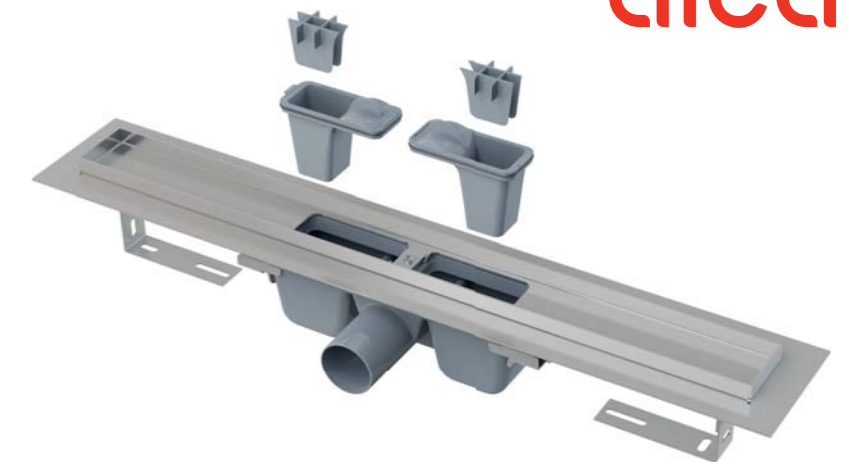

Beispiel von perforiertem Rost

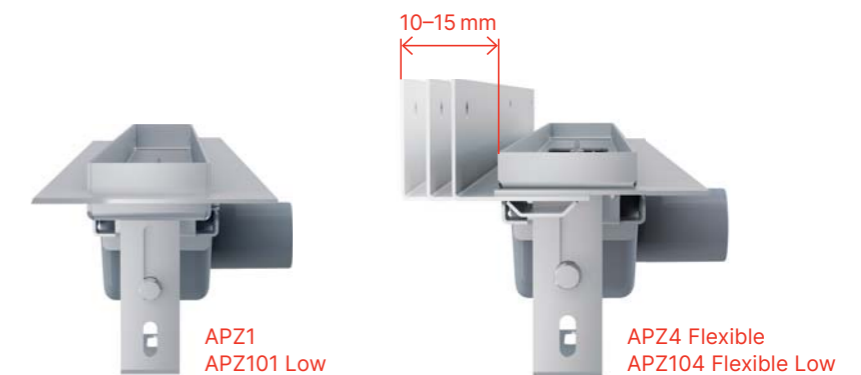

Variante an die Wand APZ4 Flexible

Die Duschrinnen APZ4, APZ104 Low, APZ1004 und APZ1104 Low sind für die Montage direkt an die Wand bestimmt. Im Gegensatz zu anderen Duschrinnen sind diese nicht nur im Boden verankert, sondern auch mit einem vertikalen Kragen an die Duschwand befestigt. Anschließend wird dieser mit Abdichtungs- und Fliesenarbeiten verdeckt. Auch der Gefälleestrich an die Wand ist wesentlich einfacher zu realisieren. Der vertikale Dichtungskragen ist für alle Fliesen mit einer Stärke von 6–12 mm einstellbar. Der Unterschied zwischen den Fliesenstärken muss daher nicht mehr mit der Klebeschicht ausgeglichen zu werden.



APZ4 Flexible + Rost BUBLE

Duschrinne mit verstellbarem Kragen zur Wand,
mit perforiertem Rost

DUSCHRINNE AUS EDELSTAHL
FÜR PERFORIERTEN ROST SCHWARZ-MATT

Pure black



APZ1BLACK + Rost PURE BLACK

Duschrinne aus Edelstahl
in Schwarz-Matt mit
perforiertem Rost

**Varianten Duschrinnen aus
Edelstahl schwarz-matt**

APZ1BLACK
APZ101BLACK Low

→ siehe Seite 40



Online-Konfigurator
www.alcadrain.de/wie-auswaehlen

alca

Schwarz-matt betont die neue bezeichnung Ihres Badezimmers



Duschrinne APZ1BLACK in Schwarz-Matt

Unsere Duschrinnen für perforierte Roste APZ1 und APZ101 ergänzt um Rost PURE BLACK in moderner Schwarz-Matt-Ausführung. Seien Sie originell. Wir haben auch an die Details gedacht. Deswegen ist auch unser Geruchverschluss in Schwarz und verschmilzt so mit dem Rost und der Duschrinne.

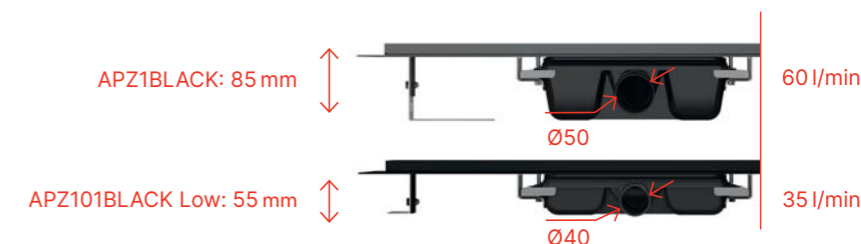

Umfangreiches Angebot in Schwarz-Matt

Das Programm Schwarz-Matt umfasst zahlreiche weitere Produkte:

- Betätigungsplatten für das Installationssystem (M278, M578, M678, M778, M778-5, M1878, M1878-7, M1978, M1978-7, FUN-BLACK, TURN-BLACK, MOON-BLACK)
- Wannensiphons (A55BLACK, A507BLACK, A564BLACK)
- Wannensiphons (A465BLACK-50, A49BLACK)
- Waschbeckensiphons (A400BLACK, A4320BLACK, A4000BLACK)
- Waschbeckenabläufe (A392BLACK, A396BLACK)
- Eckventile (ARV001-BLACK, ARV003-BLACK)
- Bodenabläufe aus Kunststoff (APZ10BLACK, APZ19BLACK)
- Bodenabläufe (APV31BLACK, APV32BLACK)

<https://www.alcadrain.de/de/schwarz-matt-programm>



Unbegrenzte Möglichkeiten

↑
**Edelstahl-Leisten
für Boden
mit Gefälle**

Erhältlich in Varianten:
linke, rechte, beidseitige.

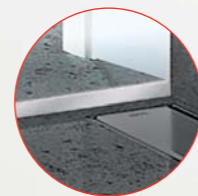

**APZ6 Professional
+ Rost GL1200
+ APZ903M/1200**

Edelstahl-Duschrinnen mit
vollem, gäsernem Rost
und einer Edelstahlleiste
für den mit einem Gefälle
versehene Fußboden

**Varianten Duschrinnen aus
Edelstahl für vollen Rost**

- APZ6 Professional
- APZ106 Professional Low
- APZ1006 Professional
- APZ1106 Professional Low
- APZ16 Wall
- APZ116 Wall Low
- APZ1016 Wall
- APZ1116 Wall Low

→ siehe Seite 41

25 Jahre Garantie

Auswahl aus 7 verschie- denen Rosten

Duschrinne APZ6 für vollen Rost

Als Alternative zu perforierten Rosten bieten wir
volle Designroste aus Glas und Edelstahl, einen
massiven prismatischen Rost und einen beliebigen
Rost für Fliesenverlegung an. Sie sind für
Duschrinnen APZ6 oder APZ16 Wall mit Kragen
an die Wand bestimmt.

Voller Rost



Prismatischer Rost



Glasrost



Rost für Fliesenverlegung

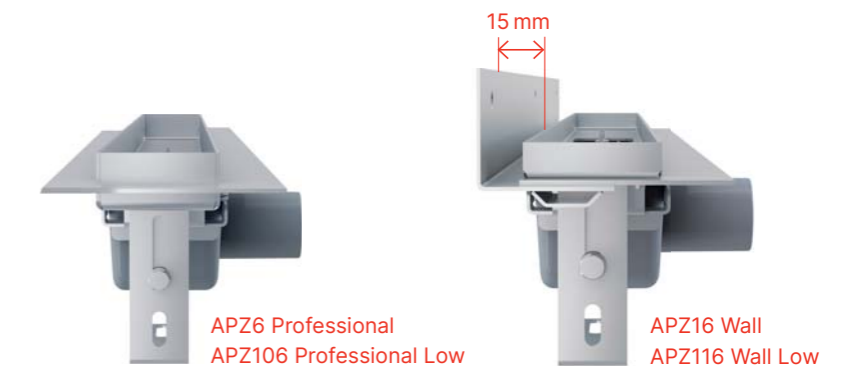
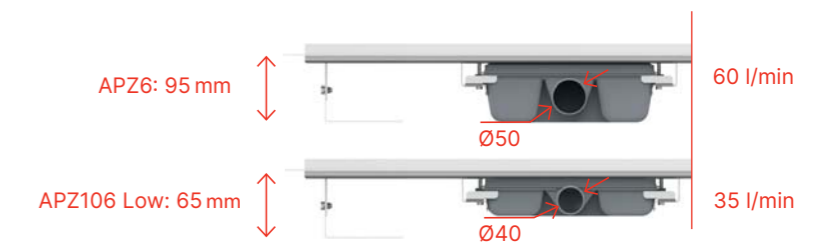

Variante an die Wand APZ16 Wall

Die Duschrinne APZ16 kombiniert
die Vorteile der Jahre lang bewährten
Duschrinne APZ6 für volle Roste und des
festen Kragens an die Wand. Ein fester
vertikaler Isolierkragen mit einem festen
Abstand von 15 mm vom Rand des Trogs der
Duschrinne ermöglicht die Verwendung von
6–12 mm dicken Fliesen.

←
APZ16 Wall + Rost FLOOR

Duschrinne aus Edelstahl mit festem
Kragen an die Wand, mit Rost für Fliesen-
verlegung

DUSCHRINNE AUS EDELSTAHL OHNE RAND
MIT ROST FÜR DIE FLIESENVERLEGUNG

Fast unsicht- bar

APZ15 Marble

Duschrinne aus Edelstahl
ohne Rand mit Rost für
Fliesenverlegung

Varianten Duschrinnen aus Edelstahl ohne Rand

APZ15 Marble
APZ115 Marble Low

→ siehe Seite 41

25 Jahre Garantie



Online-Konfigurator
www.alcadrain.de/wie-auswaehlen

alca

Duschrinnen und rost ohne sichtkanten

Duschrinne ohne Kante APZ15 für befliesbaren Rost

Die neue Generation von Duschrinnen aus Edelstahl APZ15 Serie ist speziell für Designliebhaber. Der Ablauf des Wassers wird durch zwei Schlitze in der Bodenverfließung gewährleistet, unter welcher eine randlose Edelstahlrinne verborgen ist. Die Ansicht wird somit durch den Edelstahlrahmen an der Duschrinne oder am Rost nicht optisch gestört.

Unbegrenzte Höhe des Fliesenbodens

Da weder die Rinne noch der Rost Ränder haben, sind Sie bei der Auswahl des Fliesenbodens in der Höhe nicht eingeschränkt. Sie können eine Oberfläche in jedweder Höhe verwenden, von den ultradünnen, großformatigen Fliesen bis zu robusten Platten aus Naturstein.

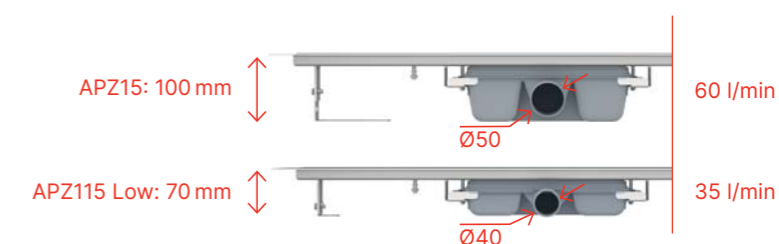

Sauberes Design

Wir denken, dass großartige Erfindungen nicht pompös sein müssen. Alles raffinierte und komplexe bleibt verborgen und alles, was man sieht, ist einfach und schön. Der Rost für Fliesenverlegung ist in seiner Einfachheit genial.

Möglichkeit atypischer Längen

Abmessungen bis 2200 mm aus einem Stück gefertigt.



Alles im Paket



ABFLUSSSYSTEM
FÜR DEN EINBAU IN DIE WAND

Die klare Linien

APZ5 Spa + Abdeckung SHADE

Entwässerungssystem aus Edelstahl für den Einbau in die Wand mit voller Abdeckung.
Tiefe: 64 mm

Varianten von Abflusssystemen

APZ5-SHADE Spa
APZ5-TWIN Spa
→ siehe Seite 44

25 Jahre Garantie

Online-Konfigurator
www.alcadrain.de/wie-auswaehlen

alca

Es beleuchtet den Raum oder versteckt sich perfekt

Entwässerungssystem APZ5 Spa zum Einbau in die Wand

Das System eignet sich besonders für Bereiche mit größerer Häufigkeit von Menschen, wie Schwimmbäder, Spa und Wellness. Sie können die Rinnenabdeckung komplett in glänzend oder matt haben oder sie kann mit Fliesen gefüllt werden, um sich perfekt in die Dusche einzufügen. Das Wasser fließt nur durch den Spalt zwischen der Fliesenkante und der Abdeckung des Entwässerungssystems in die Rinne.

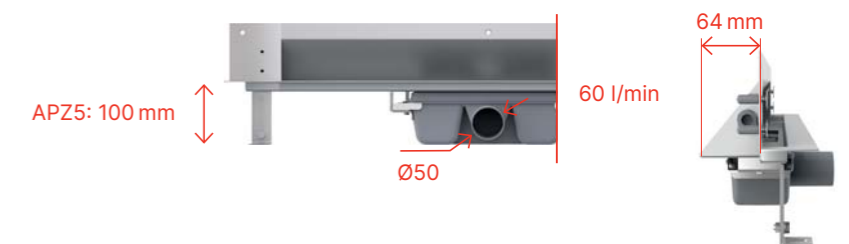

↓ APZ5-SHADE Spa
Abdeckung Edelstahl-Matt



↓ APZ5-TWIN Spa
Abdeckung für Fliesenverlegung



Duschrinne ALCA LIGHT mit Beleuchtung

ALCA LIGHT ist ein LED-beleuchtetes Abflusssystem APZ5 Spa. Es sorgt für angenehmes, gedämpftes Licht, das die Funktion und das Design Ihres Badezimmers unterstreicht.



WEISS
AEZ120

GRÜN
AEZ122



ROT
AEZ123



RAINBOW (RGB)
AEZ124

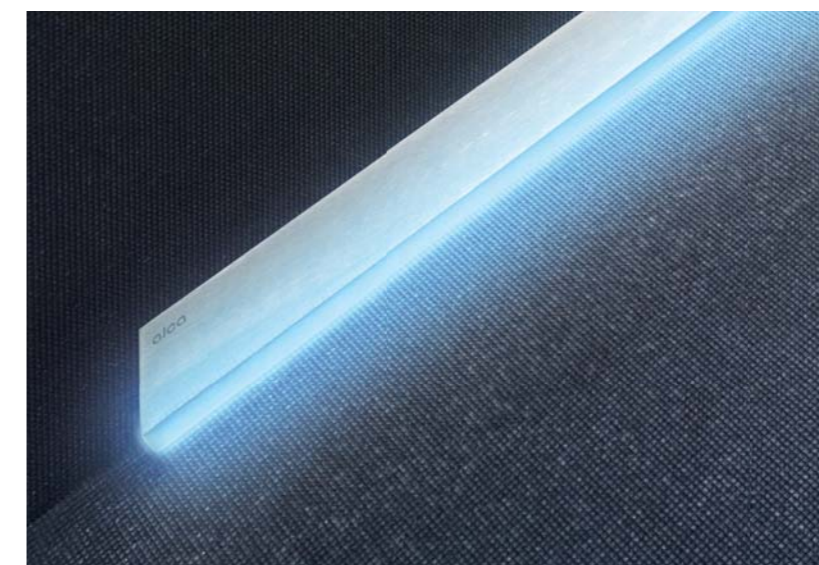

Erhältlich in den Farben: Weiß, Grün, Rot, Blau und Rainbow

Fit and Go

APZ13-DOUBLE9 Fit and Go + Rost DOUBLE

Bodenrinne aus Edelstahl mit
doppelseitigem Rost

Varianten von Duschrinnen
APZ13-DOUBLE9 Fit and Go
APZ13 Modular
APZ23-DOUBLE9 Fit and Go

→ siehe Seite 42-43

25 Jahre Garantie

Online-Konfigurator
www.alcadrain.de/wie-auswaehlen

Ein Rost bietet zwei Anwendungs- möglichkeiten

Duschrinne APZ13- DOUBLE9 Fit and Go

Bietet dank des beidseitigen Rostes
DOUBLE die Möglichkeit der Wahl der
Designausführung nach der Installation-Sie
können zwischen einem vollen Edelstahlrost
und einem Rost für Fliesenverlegung
wählen.

Beidseitiger Rost DOUBLE



Alles im Paket



APZ13-DOUBLE9-550,
650, 750, 850, 950

Extra niedriger Siphon:
APZ13-DOUBLE6:
54 mm

Niedriger Siphon:
APZ13-DOUBLE9
81 mm



APZ13-DOUBLE6
Fit and Go

APZ13-DOUBLE9
Fit and Go

APZ23-DOUBLE9
Fit and Go Wall

Variante an die Wand APZ23-DOUBLE9 Fit and Go Wall

Neu fügen wir eine Version mit festem Kragen
für Platzierung an die Wand zu.

Alles im Paket



APZ23-DOUBLE9 Fit and Go Wall + Rost DOUBLE

Duschrinne aus Edelstahl an die Wand
mit beidseitigem Rost



alca

alca



Höhenverstellbare Duschrinnen

Individuell verstellbaren Fusen stellen
eine problemlose Installation sicher,
auch wenn erhebliche Unebenheiten
in der darunter liegenden Oberfläche
vorhanden sind.

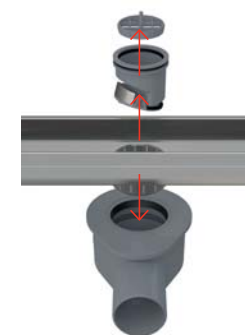

Perfekt reinigungsbestän- diger Siphon

Der Geruchsverschluss ist mit einem Sieb
ausgestattet, welches Haare und andere
Verunreinigungen erfasst. Darüber hinaus
ist das System für eine perfekte Reinigung
des Siphons leicht entfernbar und ohne
Chemikalien leicht zu reinigen. Um das
Ablaufrohr zu reinigen, kann z. B. eine
Rohrreinigungsspirale verwendet werden.

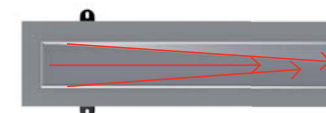

Innengefälle des Duschrinnenkörpers

Das Innengefälle gewährleistet nicht
nur einen maximalen Wasserabfluss,
sondern erleichtert außerdem die
manuelle Reinigung.



Kombinierter Geruchsverschluss

Neu haben wir das Angebot von
kombinierten Geruchsverschlüssen
auch für Duschrinne APZ13 erweitert.
Diese Verschlüsse schützen vor
Eindringen des Geruchs aus der
Kanalisation und vor der Austrocknung
des Siphons.



Duschrinne aus einem Stück Stahl, abgerundete Kanten

Jeder Körper der Duschrinnen Alca ist
exakt mit der neuesten Technologie
abgerundet. Dadurch fühlen sich die
Rinnen sehr angenehm an und werten
das Erlebnis des täglichen Duschens
zusätzlich auf. Dazu wird auch ihre
Designerwartung befriedigt.



Der Dreh-Siphon

Der horizontale Dreh-Siphon bietet
unbegrenzte Möglichkeiten, das
Abflussrohr kann in alle Richtungen
angeschlossen werden. Darüber hinaus
müssen Sie bei der Installation keine
zusätzlichen Teile verwenden.

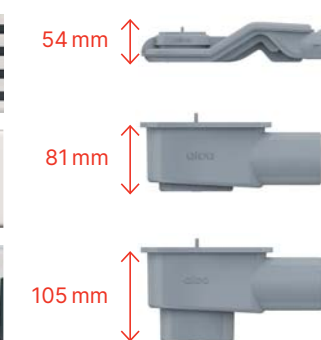
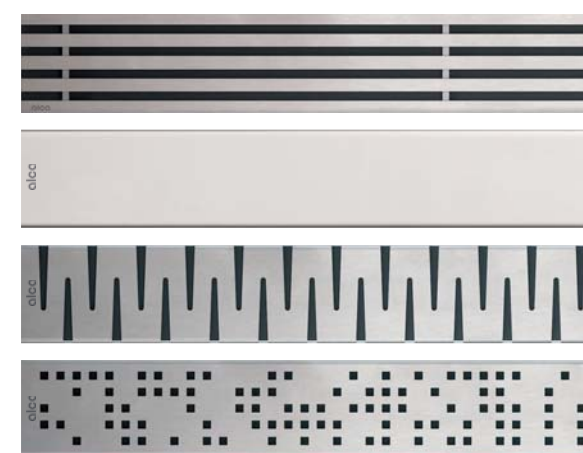

Modulares System

Entdecken Sie die Varianten APZ13
Modular und APZ23 Modular Wall. Dieses
Set besteht aus drei grundlegenden
Komponenten – aus dem Korpus der
Rinne, dem Siphon und dem Rost. Der
Körper der Rinne besteht aus einem Stahl-
stück, ist geneigt und Sie können drei
Längen wählen – 750, 850 und 950 mm.
Der Siphon ist drehbar und wird in drei
Varianten angeboten. Der Hauptunter-
schied liegt in den Bauhöhen, die mit
einem anderen verschiedenen Durchfluss
verbunden sind. Der höchste Siphon
mit einem Durchlauf von 58 l/min ist für
Neubauten und überall dort ideal, wo
genügend Raum vorhanden ist. Das
mittlere und extra niedrige Profil ist überall
dort konzipiert, wo Sie Platz sparen
möchten. Sie können wählen – zwischen
perforierten, vollen, befliesbaren
und prismatischen Rost

Mehr Informationen auf Seite 43.

Der richtige Luxus ist die Möglichkeit der Wahl

Was ist echte Innovation? Im Grunde ist es etwas, das die Arbeit der Menschen einfacher und komfortabler macht. Und genau daran orientieren wir uns bei der Entwicklung von Design und Technik unserer Produkte.

Wir freuen uns, dass dank dieses Ansatzes einige unserer Produkte dauerhaft geworden sind. Wir glauben, dass Fit and Go das gleiche Schicksal erwartet.

Es hat zwei Hauptvorteile. Es ist eine umfassende Lösung, die alles enthält, was Sie brauchen. Und was am wichtigsten ist, dank des doppelseitigen Rosts haben Sie die Wahl, wie Sie das Aussehen Ihres Interieurs vervollständigen.

DUSCHRINNE AUS KUNSTSTOFF

Zwei in eins

new

APZ19 Simple

Linearer Bodenablauf aus Kunststoff mit doppelseitigem Rost

Varianten der Kunststoffrinnen für den Raum

APZ19 Simple
APZ19BLACK Simple
APZ20 Simple
APZ12 Optimal

→ siehe Seite 48–49

6 Jahre Garantie

Online-Konfigurator
www.alcadrain.de/wie-auswaehlen

alca

Beliebte Kunststoffrinnen jetzt mit doppelseitigem Rost

Noch mehr Varianten

Der doppelseitige Rost ist ein neuer Bestandteil der Verpackung dieser Kunststoffrinnen:

APZ19 Simple (grauer Duschrinnenkörper + doppelseitiger Edelstahlrost). Es ersetzt die APZ8 Duschrinne im Produktsortiment.

APZ19BLACK Simple (schwarzer Rinnenkörper + schwarzer doppelseitiger Edelstahlrost).

APZ20 Simple (schwarzer Rinnenkörper mit Edelstahlrand + doppelseitigem Edelstahlrost). Sie ersetzt die APZ18-Duschrinne im Sortiment.



Alles im Paket



APZ19 Simple



APZ19: 62 mm

24 l/min

Ø40



Andere Varianten

Duschrinne APZ19BLACK Simple

Basismodell aus der Reihe der Kunststoff-Bodenabläufe im schwarzen Design.



Alles im Paket

Duschrinne APZ20 Simple

Das Basismodell aus der Serie der Kunststoff-Bodenabläufe im Design mit Edelstahlrahmen.



Alles im Paket

Evergreen zwischen Duschrinnen



APZ10 Simple

Duschrinne für perforierten Rost

Varianten der Kunststoffrinnen für den Raum

- APZ9 Simple
- APZ10 Simple
- APZ10BLACK
- APZ12 Optimal

→ siehe Seite 46-49

6 Jahre Garantie

Online-Konfigurator
www.alcadrain.de/wie-auswaehlen

alca

Für jeden Raum die passende Lösung

Duschrinnen aus Kunststoff

Sie werden aus hochwertigem Kunststoff hergestellt, der hochbeständig gegen Frost, chemische und mechanische Einflüsse ist. Alle sind mit kombiniertem Geruchsverschluss ausgestattet, der vorm Eindringen des Geruchs aus Kanalisation und vor der Austrocknung des Wassers im Siphon schützt. Diese Duschrinnen stehen aber auch mit Geruchsverschluss mit zwei Abflusskammern und hohem Durchfluss zur Verfügung (APZ12). Für leichte Reinigung bis zum Abflussrohr.

Duschrinnen APZ9 und APZ10 Simple

Die Grundmodelle aus der Serie der Kunststoff-Duschrinnen eignen sich aufgrund ihrer geringen Bauhöhe von 62 mm besonders für Umbauten und Konstruktionen, bei denen Platzmangel im Boden herrscht.



APZ9 Simple
APZ10 Simple

APZ9 / APZ10:
62 mm

28 l/min

Ø40



Alles im Paket

Rost APZ9 Simple



Rost APZ10 Simple



Duschrinne APZ12 Optimal

Diese Duschrinne ist als ökonomische Lösung für Projekte geeignet, wo unterschiedliche Normen zu erfüllen sind. Der Körper hat ein Gefälle und einen Zweikammersiphon, der sehr leicht gereinigt werden kann. Der Durchfluss kann bis zu 63 l/min sein. Ihr Badezimmer wird auch bei der Installation eines großformatigen Duschkopfs mit hohem Wasserdurchfluss nicht überschwemmt. Die Ankerfüße können vertikal eingestellt werden. Dies ermöglicht eine komfortable Installation einschließlich der genauen Einstellung der Ebene. Wir bieten Ihnen perforierte, volle, mit Fliesen oder mit wasserbeständigem Holz versehbare Roste an.

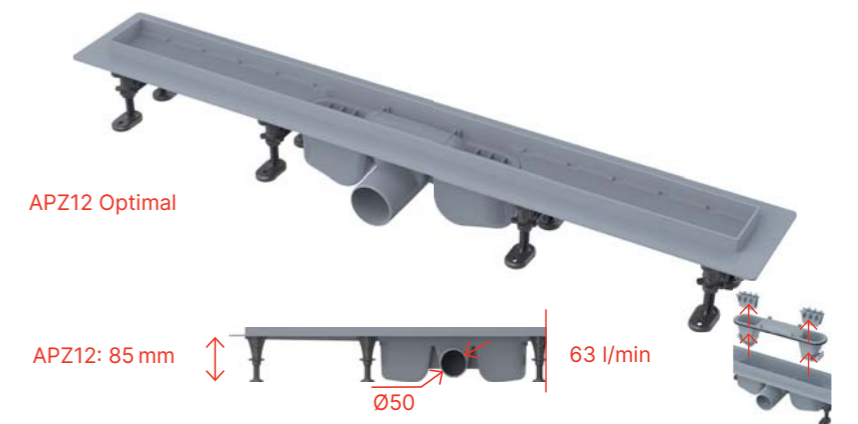

APZ12 Optimal

APZ12: 85 mm

63 l/min

Ø50

Roste für APZ12 Optimal

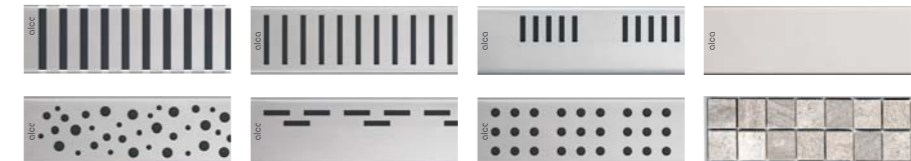

LINIEN-KUNSTSTOFF-BODENRINNE
MIT FIXEM KRAGEN ZUR WAND

Noch mehr Möglichkeiten



APZ30 Wall

Linien-Kunststoff-Duschrinne
mit fixem Kragen zur Wand

→ siehe Seite 46

6 Jahre Garantie



Online-Konfigurator
www.alcadrain.de/wie-auswaehlen

alca

Ein Bestseller in der Wandge- staltung

Linien-Kunststoff- Duschrinne APZ30 Wall mit fixem Kragen zur Wand

Die traditionelle Kunststoffrinne APZ10 Simple haben wir in das Angebot auch in der Variante mit fixem Kragen zur Wand unter der Bezeichnung APZ30 Wall aufgenommen. Wählen Sie eine Lösung, die Ihrem Bedürfnissen am besten entspricht – zur Wand oder in den Raum.



Alles im Paket

APZ30 Wall: 62 mm

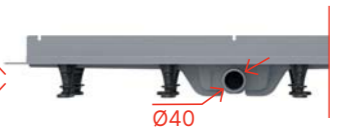

28 l/min



Vorteile der Positionierung an der Wand

Die an der Wand befindliche Rinne leistet einen verlässlichen und diskreten Dienst. Sie lässt Ihren Fliesenboden besser zur Geltung kommen und unterstreicht somit die Eleganz der Duschecke. Das einfachere Gefälle nur in einer Richtung ist lediglich ein zusätzlicher Bonus.

Für alle Fliesentypen

Der feste, vertikale Isolationskragen mit fixem Abstand von 16 mm zum Rand des Rinnenbetts ermöglicht die Verwendung von Fliesen einer Stärke von 6–12 mm.

Modern, erschwinglich

APZ10BLACK-BRASS Simple

Duschrinne mit Rand für den perforierten Rost, in schwarz-matter Ausführung

Varianten der Kunststoffrinnen für den Raum

APZ10BLACK Simple
APZ10BLACK-BRASS Simple
APZ19BLACK Simple
APZ20 Simple

→ siehe Seite 47-48

6 Jahre Garantie

Online-Konfigurator
www.alcadrain.de/wie-auswaehlen

alca

Bewährte Kunststoffrinne auf nicht traditionelle Weise

Linien-Kunststoff- Bodenrinne APZ10BLACK

Mit einer Kunststoff-Bodenrinne mit Rost in Schwarz-Matt oder Messing können Sie Ihr Badezimmer jetzt beleben. Die widerstandsfähige Oberflächengestaltung gewährleistet eine lange Lebensdauer und eine leichte Wartung.



Alles im Paket



Rost
APZ10BLACK Simple



Rost
APZ10BLACK-BRASS Simple



Rost
APZ19BLACK Simple



Umfangreiches Angebot in Schwarz-Matt

- Betätigungsplatten von Installationssystemen
- Badewannenabläufe
- Ablaufgarnituren für Duschwannen
- Waschbeckensiphon
- Ablaufventile für Waschbecken
- Eckventile
- Duschrinnen aus kunststoff
- Bodenabläufe

<https://www.alcadrain.de/de/schwarz-matt-programm>



DUSCHRINNE AUS KUNSTSTOFF
MIT RAND AUS EDELSTAHL

Edelstahlkante, beidseitiger Rost



APZ20 Simple

Duschrinne
mit Edelstahlrand

6 Jahre Garantie

Online-Konfigurator
www.alcadrain.de/wie-auswaehlen

alca

Sparsame Variante für ein perfektes Gefühl

Duschrinnen aus Kunststoff mit Edelstahlrand

Stellen eine wirtschaftliche Lösung im Duschrinnen-Segment vor und bieten ein optimales Preis-Leistungs-Verhältnis. Rost und die Rand der Duschrinne aus Kunststoff sind aus hochwertigem Edelstahl gefertigt. Andere Kunststoffteile der Duschrinne und Geruchverschluss bleiben im Boden versteckt.



Duschrinne APZ20 Simple mit Edelstahlkante

Duschrinne aus Kunststoff APZ20 ist mit seiner Einbauhöhe von 62 mm für Sanierungen von Wohngebäuden geeignet. Es besteht aus hochbeständigem Kunststoff, der Frost und Chemikalien widersteht.

Rost APZ20 Simple



Alles im Paket



APZ20 Simple mit Edelstahlkante + Rost APZ20 Simple

Duschrinne mit Edelstahlrand und Rost APZ20 Simple

Es bleibt nur das Schöne



APV110 + Rost MPV013

Bodenablauf aus Edelstahl
extra-niedrig mit vollem Rost

**Varianten
der Bodenabläufe
aus Edelstahl**

APV110
APV120
APV130

→ siehe Seite 45

25 Jahre Garantie

 Online-Konfigurator
www.alcadrain.de/wie-auswaehlen

alca

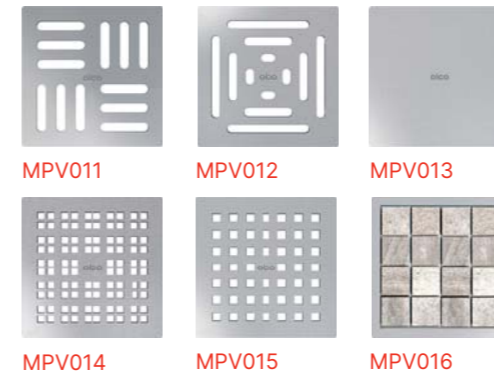

Die Könige unter den Bodenabläufen

Dieses neue Entwässerungsprodukt wurde als Alternative zu unseren klassischen Duschrinnen aus Edelstahl geschaffen. Es gibt dem Kunden eine weitere interessante Variante zur Entwässerung seines Bades, während die technischen Eigenschaften und das moderne Design beibehalten werden. Für diejenigen, die die Punktentwässerung bevorzugen oder aus verschiedenen Gründen eine Duschrinne nicht verwenden können, ist dieser Bodenablauf aus Edelstahl eine erstklassige Wahl.

Kombi-Geruchsverschluss im Lieferumfang enthalten



Drei Bauhöhen von Siphons

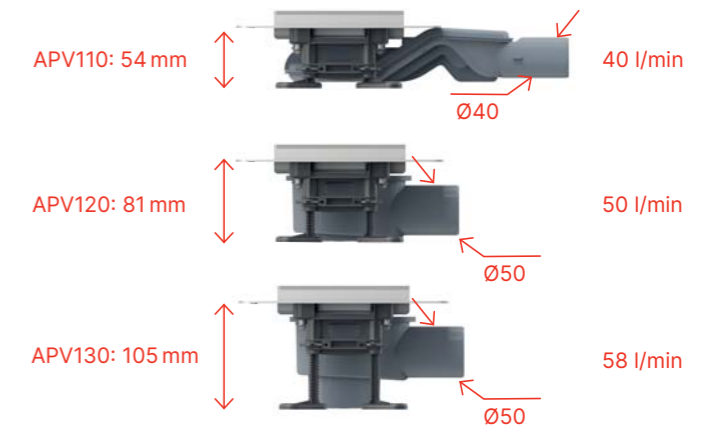

Bodenablauf mit doppelseitigem Rost

Edelstahl-Bodenablauf mit
beidseitigem Edelstahlrost,
130×130 mm, DN110, ohne Siphon.
Vorbereitet für die Verlegung von
Fliesen mit einer Stärke von 12 mm.

Der Zulauf kann direkt an die
Kanalisation angeschlossen oder
durch einen Siphon mit seitlichem
oder direktem Abfluss ergänzt
werden.



new

APVN0100

APV240

Technische Daten von Duschrinnen Alca

Niedrige Bauhöhe

Niedrige Bauhöhe:

Ab 55 mm bei Duschrinnen mit Siphon mit einem Abflussrohrdurchmesser von 40 mm (geeignet für Rekonstruktionen).
Ab 85 mm bei Duschrinnen mit Siphon mit einem Abflussrohrdurchmesser von 50 mm (geeignet für Neubauten).



25 Jahre Garantie

Das verwendete Material:
Edelstahl DIN 1.430, EN 17240.

Materialveredelung:
Beizen und Passivieren, elektrochemische Polierung.

Schutz vor Schmutz bei der Installation:
Einlaufkragen und Folienschale aus Polystyrol.

25 Jahre Garantie

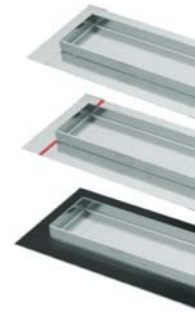

Hoher Wasserdurchfluss (bis 68 l/min)

Maximaler Wasserdurchfluss:

68 l/min bei Duschrinnen mit einem Siphon mit Ablaufrohr-Durchmesser von 50 mm.
44 l/min bei Duschrinnen mit einem Siphon mit Ablaufrohr-Durchmesser von 40 mm.

Zwei Siphone in einem:

Der hohe Durchfluss wird durch zwei Siphonkammern ermöglicht.

Normen:
EN 1253



Perfekt reinigungsbeständiger Siphon

Das verwendete Material:

Polypropylen

Aufbau:

2 Ablasskammern, 2 Einlässe – abnehmbare Abschnitte, zwei Schmutzfanggitter.

Reinigung:

Fanggitter erfasst mehr Schmutz, die Einlässe und Gitter können leicht entfernt und mit der Austrittskammer zum Abflussrohr sehr leicht gereinigt werden.

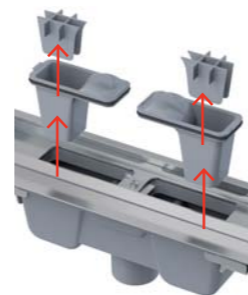

Geruchsverschluss – kombiniert

Optionales Zubehör für Edelstahlrinnen mit zwei Siphons

Für den Einsatz in Bereichen, in denen eine geringe Nutzung der Duschrinnen erwartet wird und die damit verbundene Gefahr des Austrocknens des Geruchsverschlusses, z. B. Freizeiteinrichtungen, Technikräume, Räume mit saisonalen Einsatz.

P095 für Edelstahlduschrinnen APZ1, APZ4, APZ5, APZ6, APZ15, APZ16, APZ11, APZ1001, APZ1004, APZ1006, APZ1016, ARZ1



Falls Wasser nicht fließt, sind die Klappen zu. Wenn Wasser austrocknet, kommt kein Geruch aus der Kanalisation durch.



Fluss des Wassers öffnet die Klappe und lässt Wasser ablaufen.



P143, P144, P145 für Edelstahlduschrinnen APZ13, APZ23 und für Edelstahlabläufe APV110, APV120, APV130

Lieferumfang

Standard-Zubehör im Lieferumfang enthalten:

- Duschrinne montiert mit Siphon
- Verankerungsset (Schrauben, Dübel)
- Abdichtungsband in Duschrinnenlänge
- Schutzfolien bei Kragen, Einlauf und Bauschutzeinlage des Duschrinnenkörpers



Masslösungen

Längenbereich: 300 mm bis 2200 mm in einem Stück. Mehr als 2200 mm durch mehrere Teile zu kombinieren.

3 Längen: Ändern der Höhe der Rand, tiefe Böden nach Kundenwunsch.

Siphon: Anpassung nach dem Wunsch des Kunden gemäß der Wasserversorgung mehr Siphone in einer Duschrinne zu benutzen.

Material: Standard-Edelstahl DIN 1.4301, EN 17240. Für aggressive Umgebungen (Schwimmbäder) Edelstahl DIN 1.4404, EN 17349.

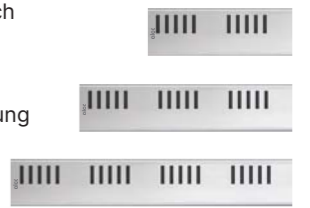

Wartung

Pflege des Rostes

Zur Instandhaltung mindestens einmal im Monat reinigen. Verwenden Sie keine scharfen Gegenstände oder Scheuermittel, die die Oberfläche des Rostes beschädigen könnten. Video-Tutorial unter www.alcadrain.de



- | | | | |
|-------------------|-------------------|------------------|------------------------|
| 1 Alca Duschrinne | 4 Estrich | 7 Dichtungsmasse | 10 Flexible Fugenmasse |
| 2 Siphon | 5 Grundanstrich | 8 Kleber | 11 Ankerfüße |
| 3 Unterbeton | 6 Wasserdichtband | 9 Fliesen | 12 Alca Rost |

Duschrinnen aus Edelstahl

Für perforierten Rost

APZ1, APZ101 Low, APZ1BLACK, APZ101BLACK Low
Duschrinne mit Rand für perforierten Rost
(300, 550, 650, 750, 850, 950, 1050, 1150, 1450 mm)
Atypische Längen auf Anfrage.

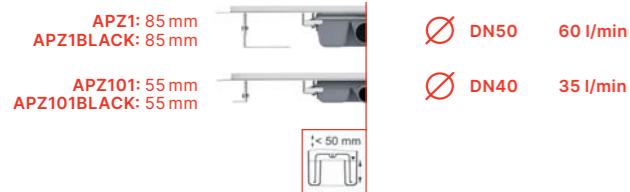

APZ1001, APZ1101 Low
Duschrinne mit Rand für perforierten Rost, Abfluss senkrecht
(300, 550, 650, 750, 850, 950, 1050, 1150, 1450 mm)
Atypische Längen auf Anfrage.

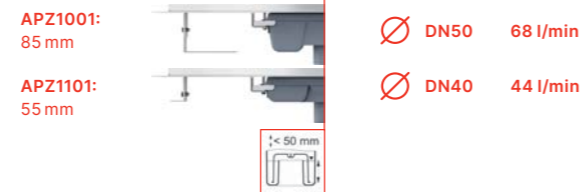

APZ4 Flexible, APZ104 Flexible Low
Duschrinne mit Rand für perforierten Rost und mit einstellbarem Kragen an die Wand
(550, 650, 750, 850, 950, 1050, 1150 mm)

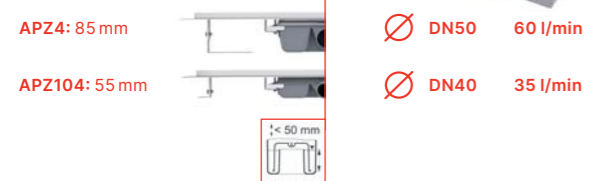
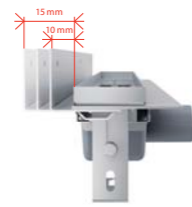

APZ1004 Flexible, APZ1104 Flexible Low
Duschrinne mit Rand für perforierten Rost und mit einstellbarem Kragen an die Wand, Abfluss senkrecht
(550, 650, 750, 850, 950, 1050, 1150 mm)

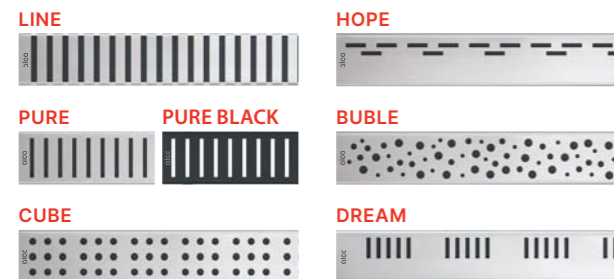
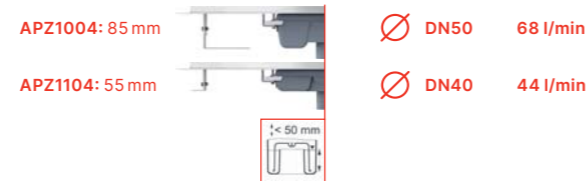

APZ2001
Duschrinne mit Rand für perforierten Rost, ohne Geruchsverschluss (300, 550, 650, 750, 850, 950, 1050, 1150 mm)
Atypische Längen auf Anfrage.



Für vollen Rost

APZ6 Professional, APZ106 Professional Low
Duschrinne mit Rand für vollen Rost
(300, 550, 650, 750, 850, 950, 1050, 1150 mm)
Atypische Längen auf Anfrage.

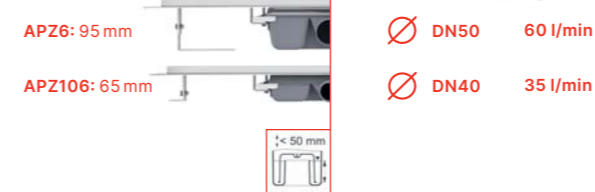

APZ1006 Professional, APZ1106 Professional Low
Duschrinne mit Rand für vollen Rost, Abfluss senkrecht
(300, 550, 650, 750, 850, 950, 1050, 1150 mm)
Atypische Längen auf Anfrage.

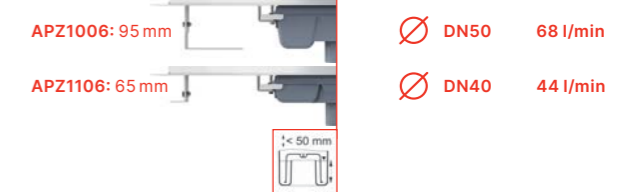

APZ16 Wall, APZ116 Wall Low
Duschrinne mit Rand für vollen Rost und fixem Kragen an die Wand
(300, 550, 650, 750, 850, 950, 1050, 1150 mm)
Atypische Längen auf Anfrage.

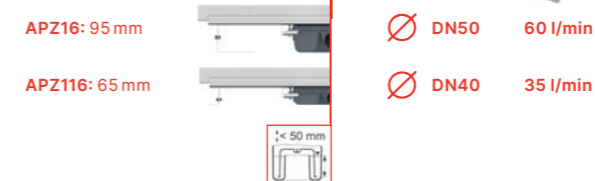
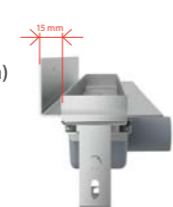

APZ1016 Wall, APZ1116 Wall Low
Duschrinne mit Rand für vollen Rost und fixem Kragen an die Wand, Abfluss senkrecht
(300, 550, 650, 750, 850, 950, 1050, 1150 mm)
Atypische Längen auf Anfrage.

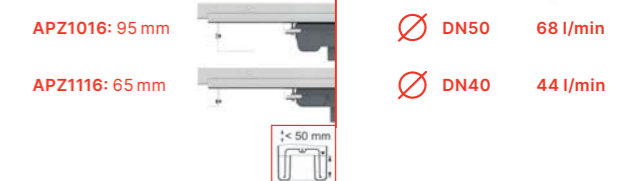

APZ15 Marble, APZ115 Marble Low
Duschrinne ohne Rand mit Rost für die Fliesenverlegung
(300, 550, 650, 750, 850, 950, 1050, 1150 mm)
Atypische Längen auf Anfrage.

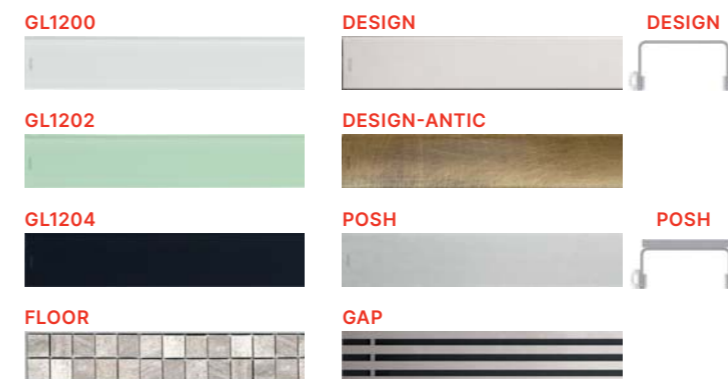
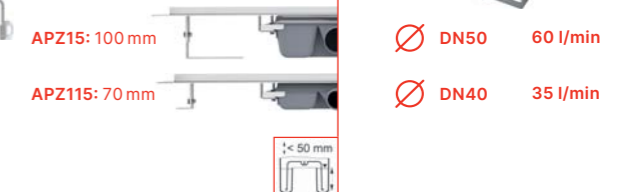

Duschrinnen Alca aus Edelstahl

Edelstahlduschrinnen APZ13-DOUBLE9 Fit and Go, APZ23-DOUBLE9 Fit and Go Wall

APZ13-DOUBLE9 Fit and Go
Duschrinne (550, 650, 750, 850, 950 mm)



APZ23-DOUBLE9 Fit and Go Wall
Duschrinne (750, 850, 950 mm)



Alles im Paket

- Verpackungsinhalt
- Duschrinne
 - Beidseitiger Rost DOUBLE (voller Rost oder Rost zur Fliesenverlegung)
 - Dichtungsband in der Länge der Duschrinne
 - Flach Siphon APZ-S9
 - Kombi-Geruchsverschluss SMART
 - Befestigungsset (Schrauben, Dübel)
 - Verstellbare Füße
 - Haken zum Abbau



Alles im Paket

- Verpackungsinhalt
- Duschrinne
 - Beidseitiger Rost DOUBLE (voller Rost oder Rost zur Fliesenverlegung)
 - Dichtungsband in der Länge der Duschrinne
 - Flach Siphon APZ-S9
 - Kombi-Geruchsverschluss SMART
 - Befestigungsset (Schrauben, Dübel)
 - Verstellbare Füße
 - Haken zum Abbau



Edelstahlduschrinne APZ13 Modular, APZ23 Modular Wall

Konfiguration der Duschrinne APZ13 Modular, APZ23 Modular Wall

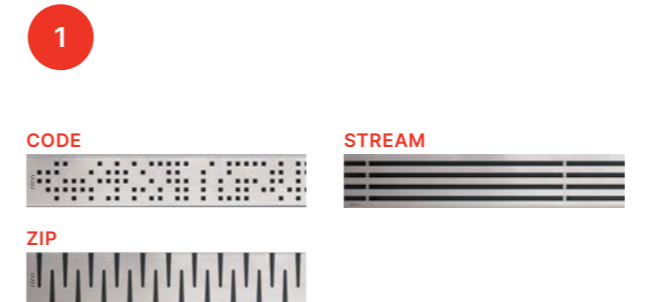
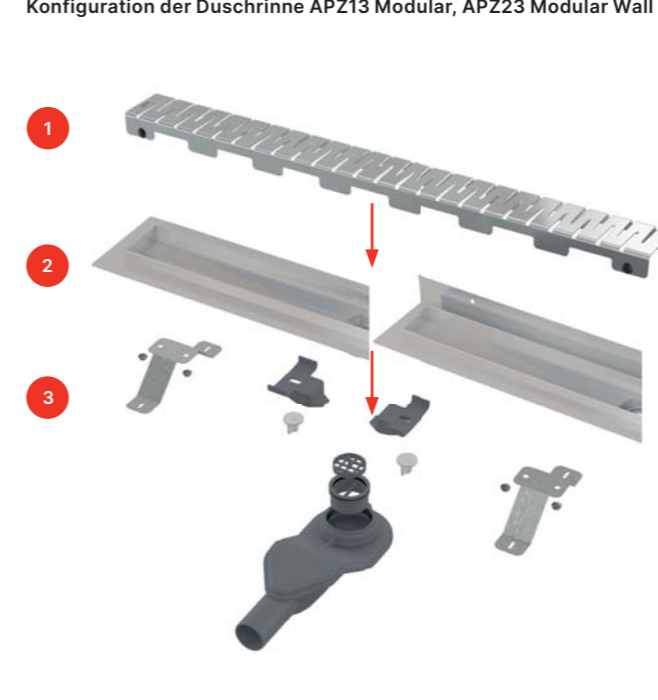

3



Duschrinnen aus Edelstahl

Abflusssystem für Einbau in die Wand

APZ5 Spa
Abflusssystem für Einbau in die Wand
(650, 750, 850, 950, 1050 mm)



Beleuchtung Duschrinne APZ5 Spa		Längenvarianten der Beleuchtung für Rinnen APZ5 Spa				
Farbe der Beleuchtung	Rinnenlänge (mm)	650	750	850	950	1050
Weiß	Beleuchtungskode in der Länge der Duschrinne	AEZ 120-650	AEZ 120-750	AEZ 120-850	AEZ 120-950	AEZ 120-1050
Blau		AEZ 121-650	AEZ 121-750	AEZ 121-850	AEZ 121-950	AEZ 121-1050
Grün		AEZ 122-650	AEZ 122-750	AEZ 122-850	AEZ 122-950	AEZ 122-1050
Rot		AEZ 123-650	AEZ 123-750	AEZ 123-850	AEZ 123-950	AEZ 123-1050
Rainbow		AEZ 124-650	AEZ 124-750	AEZ 124-850	AEZ 124-950	AEZ 124-1050

Quelle für die Beleuchtung Duschrinne APZ5 Spa – AEZ 320

Antivandal

APZ11 Antivandal, APZ111 Antivandal Low
Duschrinne Antivandal mit Rost
(300, 550, 650, 750, 850, 950, 1050, 1150 mm)



Rost inklusive in Verpackung

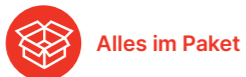

Edelstahl-Leisten für Boden mit Gefälle



Kode	Die Höhe des Kragens	Länge (mm)	Typ	Ausführung
APZ901M/1000	12	1000	Links	Matt
APZ902M/1000	12	1000	Rechts	Matt
APZ903M/1000	14	1000	Links	Matt
APZ904M/1000	14	1000	Rechts	Matt
APZ901M/1200	12	1200	Links	Matt
APZ902M/1200	12	1200	Rechts	Matt
APZ903M/1200	14	1200	Links	Matt
APZ904M/1200	14	1200	Rechts	Matt
APZ901M/1600	12	1200	Links	Matt
APZ902M/1600	12	1200	Rechts	Matt
APZ903M/1600	14	1200	Links	Matt
APZ904M/1600	14	1200	Rechts	Matt
APZ905M/1000	12	1000	Beidseitig	Matt
APZ905M/1200	12	1200	Beidseitig	Matt
APZ906M/1000	14	1000	Beidseitig	Matt
APZ906M/1200	14	1200	Beidseitig	Matt

Online-Konfigurator
www.alcadrain.de/wie-auswaehlen

alca

Edelstahlecken

ARZ1
Eckbodenablauf ohne Rand für den perforierten Eckrost

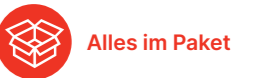
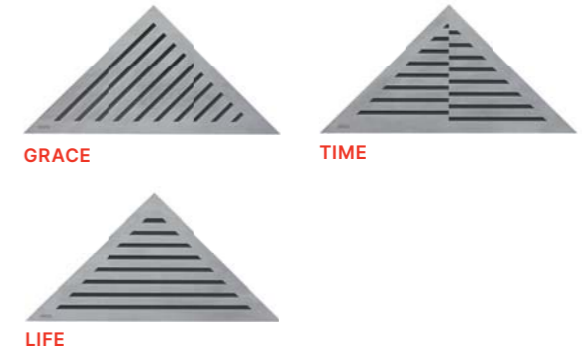

Bodenabläufe aus Edelstahl

APV110
Bodenablauf aus Edelstahl extra-flach 130×130 mm mit einem waagrechten Abgang, ohne Rost, Kombi-Geruchsverschluss SMART

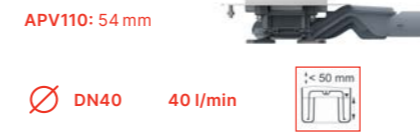

APV120
Bodenablauf aus Edelstahl flach 130×130 mm mit einem waagrechten Abgang, ohne Rost, Kombi-Geruchsverschluss SMART

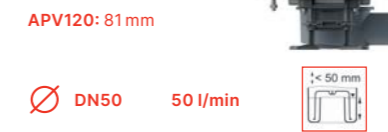

APV130
Bodenablauf aus Edelstahl 130×130 mm mit einem waagrechten Abgang, ohne Rost, Kombi-Geruchsverschluss SMART

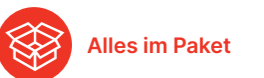
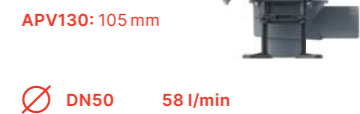

Optionales Zubehör



APVN0100
Aufstockelement des Aufsatzes + Beidseitiger Rost 130×130 mm, Edelstahl



APV140
Bodenablauf 130×130 mm mit einem waagrechten Abgang, doppelseitiges Edelstahl Rost, Geruchsverschluss mit Sperrwasser



APV240
Bodenablauf 130×130 mm mit einem senkrechten Abgang, doppelseitiges Edelstahl Rost, Geruchsverschluss mit Sperrwasser



Duschrinnen aus Kunststoff

Für perforierten Rost

APZ9 Simple
Duschrinne mit Rand für perforierten Rost (550, 650, 750, 850, 950 mm)



APZ9 Simple
Rost inklusive in Verpackung

APZ10 Simple
Duschrinne mit Rand für perforierten Rost (550, 650, 750, 850, 950 mm)



APZ10 Simple
Rost inklusive in Verpackung

APZ30 Wall
Duschrinne mit Rand für den perforierten Rost und mit dem fixen Kragen an die Wand (650, 750, 850 mm)



APZ30 Simple
Rost inklusive in Verpackung

Alles im Paket

- Verpackungsinhalt
- Duschrinne
 - Rost
 - Dichtungsband in der Länge der Duschrinne
 - Kombi-Geruchsverschluss SMART mit zwei Siphonkammern
 - Befestigungsset (Schrauben, Dübel)
 - Verstellbare Füße
 - Haken zum Abbau



Alles im Paket

- Verpackungsinhalt
- Duschrinne
 - Rost
 - Dichtungsband in der Länge der Duschrinne
 - Kombi-Geruchsverschluss SMART mit zwei Siphonkammern
 - Befestigungsset (Schrauben, Dübel)
 - Verstellbare Füße
 - Haken zum Abbau



Alles im Paket

- Verpackungsinhalt
- Duschrinne
 - Rost
 - Dichtungsband in der Länge der Duschrinne
 - Kombi-Geruchsverschluss SMART mit zwei Siphonkammern
 - Befestigungsset (Schrauben, Dübel)
 - Verstellbare Füße
 - Haken zum Abbau



Online-Konfigurator
www.alcadrain.de/wie-auswaehlen

alca

APZ10BLACK Simple
Duschrinne mit Rand für den perforierten Rost, Schwarz-Matt (550, 650, 750, 850, 950 mm)



APZ10BLACK Simple
Rost inklusive in Verpackung

APZ10BLACK-BRASS Simple
Duschrinne mit Rand für den perforierten Rost, Messing (550, 650, 750, 850, 950 mm)



APZ10BLACK-BRASS Simple
Rost inklusive in Verpackung

Alles im Paket

- Verpackungsinhalt
- Duschrinne
 - Rost
 - Dichtungsband in der Länge der Duschrinne
 - Kombi-Geruchsverschluss SMART mit zwei Siphonkammern
 - Befestigungsset (Schrauben, Dübel)
 - Verstellbare Füße
 - Haken zum Abbau



Alles im Paket

- Verpackungsinhalt
- Duschrinne
 - Rost
 - Dichtungsband in der Länge der Duschrinne
 - Kombi-Geruchsverschluss SMART mit zwei Siphonkammern
 - Befestigungsset (Schrauben, Dübel)
 - Verstellbare Füße
 - Haken zum Abbau



Duschrinnen aus Kunststoff

Für den Beidseitiger Rost

APZ19 Simple
Duschrinne mit Rand für den Beidseitiger Rost (550, 650, 750, 850, 950 mm)



APZ19: 62 mm \varnothing DN40 24 l/min



Rost inklusive in Verpackung

APZ19BLACK Simple
Duschrinne mit Rand für den Beidseitiger Rost, Schwarz-Matt (550, 650, 750, 850, 950 mm)



APZ19BLACK: 62 mm \varnothing DN40 24 l/min



Rost inklusive in Verpackung

APZ20 Simple
Duschrinne mit Rand aus Edelstahl für den Beidseitiger Rost (550, 650, 750, 850, 950 mm)



APZ20: 63 mm \varnothing DN40 24 l/min



Rost inklusive in Verpackung

Alles im Paket

- Verpackungsinhalt
- Duschrinne
 - Rost
 - Dichtungsband in der Länge der Duschrinne
 - Kombi-Geruchsverschluss SMART mit zwei Siphonkammern
 - Befestigungsset (Schrauben, Dübel)
 - Verstellbare Füße
 - Haken zum Abbau



Alles im Paket

- Verpackungsinhalt
- Duschrinne
 - Rost
 - Dichtungsband in der Länge der Duschrinne
 - Kombi-Geruchsverschluss SMART mit zwei Siphonkammern
 - Befestigungsset (Schrauben, Dübel)
 - Verstellbare Füße
 - Haken zum Abbau



Alles im Paket

- Verpackungsinhalt
- Duschrinne
 - Rost
 - Dichtungsband in der Länge der Duschrinne
 - Kombi-Geruchsverschluss SMART mit zwei Siphonkammern
 - Befestigungsset (Schrauben, Dübel)
 - Verstellbare Füße
 - Haken zum Abbau



Online-Konfigurator
www.alcadrain.de/wie-auswaehlen

alca

Für perforierten, vollen oder Rost für Fliesenverlegung

APZ12 Optimal
Duschrinne mit Rand für den perforierten Rost oder die Fliesenverlegung (650, 750, 850, 950, 1050 mm)



APZ12: 85 mm \varnothing DN50 63 l/min

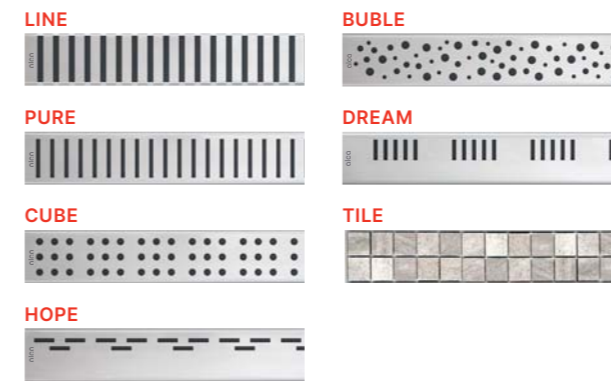

Alles im Paket



alca GROUP

Respekt, Zuverlässigkeit, Innovation.
Das sind unsere Werte. Wir sind Alca Group.



Komplettes Sortiment Sanitärtechnik, Systemwände und Rohrsysteme

alca

Sanitärtechnik, Systemwände

Alca wurde 1998 gegründet und ist seit 2021 Teil der Alca-Gruppe. Der größte Hersteller von Sanitärtechnik in Mittel- und Osteuropa. Auf einer Fläche von über 110 000 m² werden mehr als 1 000 Produkte der Sanitärtechnik produziert – Ventile, Siphons, Module, Duschrinnen, Abläufe, WC-Sitze und weiteres Sortiment.

Darüber hinaus ist Alcasystem ein Hersteller von vorgefertigten Wänden. Dieses modulare System für den Trockenbau bietet eine gemeinsame Lösung für Wasserversorgung, Abwasser, Elektroinstallation, Sanitärtechnik und Schallschutz und ist somit ideal für mittlere und große Projekte.



Ausländische Niederlassungen

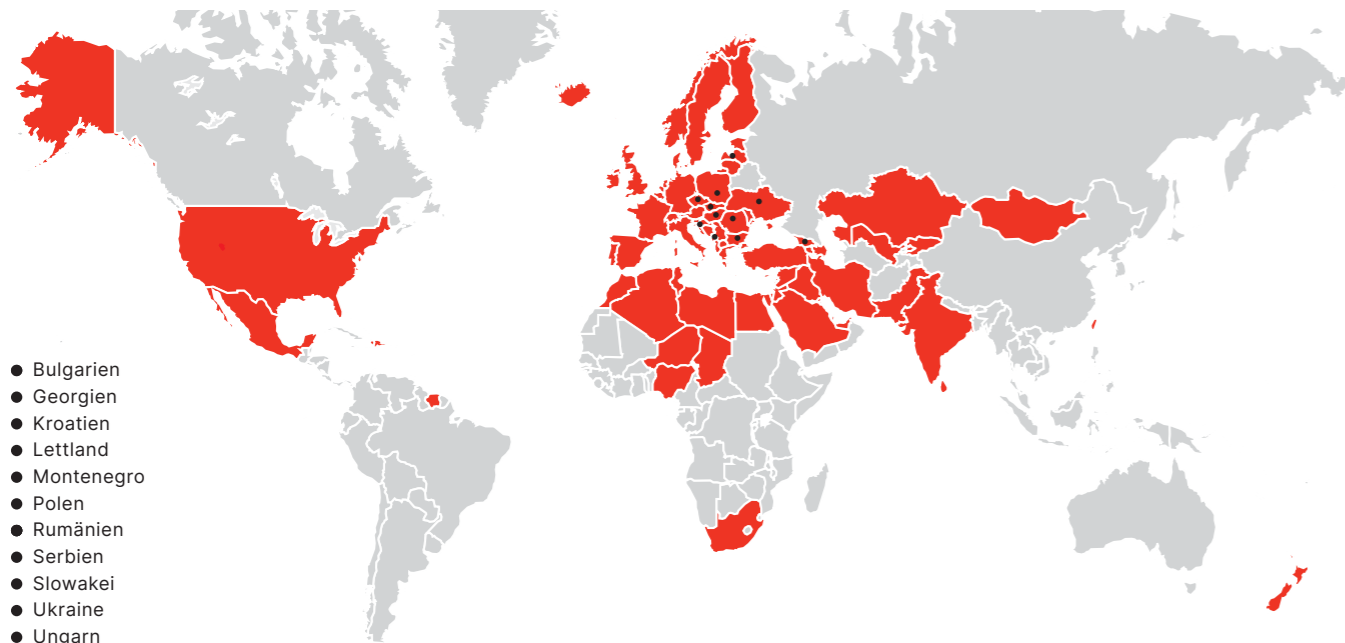

Rohrsysteme, Deckenkühlungs- und Fußbodenheizungssysteme

FV - Plast wurde 1990 gegründet und ist seit 2021 Teil der Alca-Gruppe. Seit seiner Gründung beschäftigt sich das Unternehmen mit der Herstellung eines kompletten Sortiments an Rohrsystemen für die Wasserverteilung und -heizung. Zum Produktportfolio gehören außerdem Deckenkühlungs- und Fußbodenheizungssysteme. Derzeit ist FV - Plast der größte Hersteller von PP-RCT-Rohren in Mitteleuropa und der einzige tschechische Hersteller von PERT- und AL-PERT-Rohren.

alca GROUP

alca

Sanitärtechnik,
Systemwände

Tschechische Republik
Alcadrain s.r.o.
Komunardů 1626/35
170 00 Praha 7 – Holešovice
T: +420 519 821 117 – Verkauf
Tschechische Republik
T: +420 519 821 041 – Export
alcadrain@alcadrain.cz
www.alcadrain.de

FV
PLAST[®]

Rohrsysteme, Deckenkühlungs-
und Fußbodenheizungssysteme

Tschechische Republik
FV – Plast, a.s.
Kozovazská 1049/3
250 88 Čelákovice
T: +420 326 706 711
fv-plast@fv-plast.cz
www.fvplast.com

Unser Team von Spezialisten ist immer bereit, bei der Gestaltung, Installation und Preisgestaltung von Produkten zu helfen.

Die für einzelne Produkte angegebene Garantie bezieht sich nur auf die funktionellen technischen Eigenschaften des Produkts, sie umfasst nicht die Abnutzung des Produkts, die durch den normalen Gebrauch verursacht wird, oder Mängel, die durch Nichtbeachtung der allgemeinen Grundsätze zur Handhabung des Produkts oder Nichtbeachtung der Produkthanweisungen verursacht werden. Vollständige Garantiebedingungen unter www.alcadrain.de/gewaehrleistungen.



Tschechischer Hersteller, ISO 9001:2015
Edition 2/2024 DE, © Alcadrain s.r.o.
Änderungen der Abmessungen und der Ausführung vorbehalten.